

Gestione della memoria

Ivan Scagnetto

Università di Udine — Facoltà di Scienze MM.FF.NN.

A.A. 2007-2008

Copyright ©2000-04 Marino Miculan (miculan@dimi.uniud.it)

La copia letterale e la distribuzione di questa presentazione nella sua integrità sono permesse con qualsiasi mezzo, a condizione che questa nota sia riprodotta.

- Fondamenti
- Associazione degli indirizzi alla memoria fisica
- Spazio indirizzi logico vs. fisico
- Allocazione contigua
 - partizionamento fisso
 - partizionamento dinamico
- Allocazione non contigua
 - Paginazione
 - Segmentazione
 - Segmentazione con paginazione
- Implementazione

Gestione della Memoria

- La memoria è una risorsa importante, e limitata.
- “I programmi sono come i gas reali: si espandono fino a riempire la memoria disponibile”.
- Memoria illimitata, infinitamente veloce, economica: non esiste.
- Esiste la **gerarchia della memoria**, gestita dal **gestore della memoria**.

Typical access time

Typical capacity

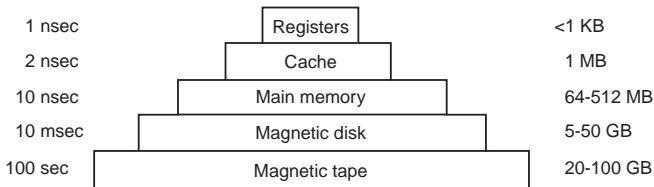

La gestione della memoria mira a soddisfare questi requisiti:

- **Organizzazione logica:** offrire una visione astratta della gerarchia della memoria, ovvero, allocare e deallocare memoria ai processi su richiesta.
- **Organizzazione fisica:** tener conto a chi è allocato cosa, e effettuare gli scambi con il disco.
- Rilocazione.
- Protezione: tra i processi, e per il sistema operativo.
- Condivisione: aumentare l'efficienza.

Monoprogrammazione

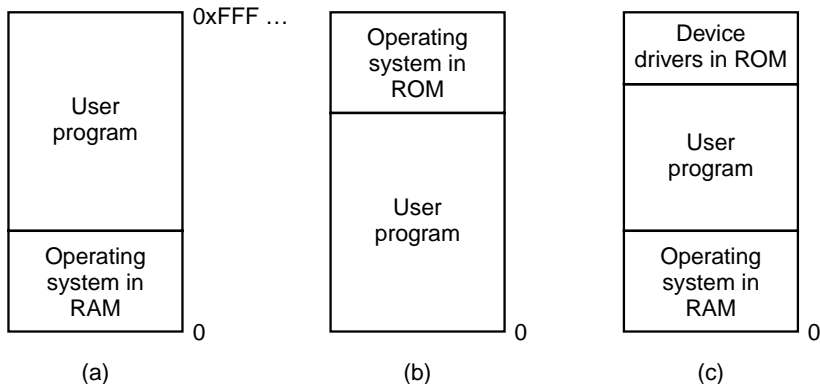

Un solo programma per volta (oltre al sistema operativo). (c) il caso del DOS.

Multiprogrammazione

- La monoprogrammazione **non sfrutta** la CPU.
- Idea: se un processo usa la CPU al 20%, 5 processi la usano al 100%.
- Più precisamente, sia p la percentuale di tempo in attesa di I/O di un processo. Con n processi:

$$\text{utilizzo CPU} = 1 - p^n$$

- Maggiore il **grado di multiprogrammazione**, maggiore l'utilizzo della CPU.
- Il modello è ancora impreciso (i processi non sono indipendenti); un modello più accurato si basa sulla teoria delle code.
- Può essere utile per stimare l'opportunità di upgrade.
Esempio:
 - Memoria = 16MB: grado = 4, utilizzo CPU = 60%
 - Memoria = 32MB: grado = 8, utilizzo CPU = 83% (+38%)
 - Memoria = 48MB: grado = 12, utilizzo CPU = 93% (+12%)

Multiprogrammazione

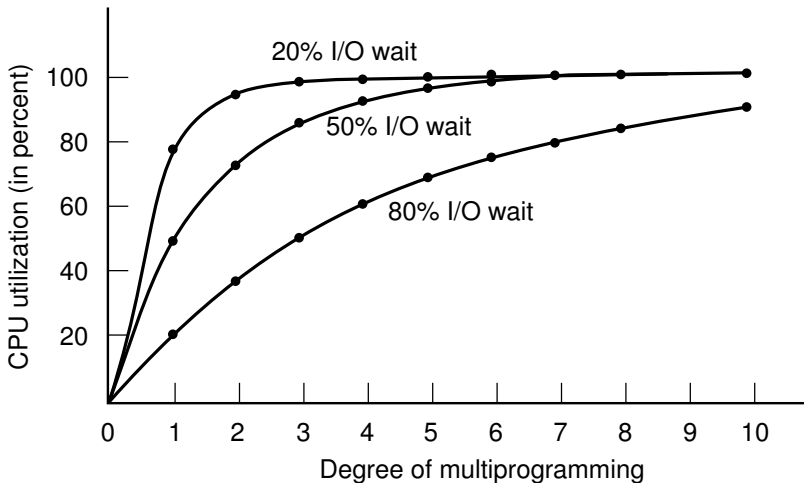

Analisi delle prestazioni: esempio

Job	Arrival time	CPU minutes needed
1	10:00	4
2	10:10	3
3	10:15	2
4	10:20	2

(a)

	# Processes			
	1	2	3	4
CPU idle	.80	.64	.51	.41
CPU busy	.20	.36	.49	.59
CPU/process	.20	.18	.16	.15

(b)

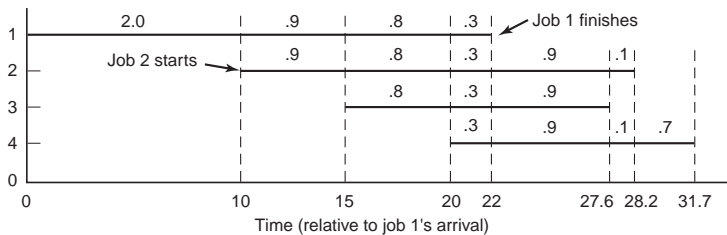

(c)

- Ogni programma deve essere portato in memoria e posto nello spazio indirizzi di un processo, per poter essere eseguito.
- **Coda in input**: l'insieme dei programmi su disco in attesa di essere portati in memoria per essere eseguiti.
- La selezione è fatta dallo scheduler di lungo termine (se c'è).
- Sorgono problemi di **rilocazione** e **protezione**.

L'associazione di istruzioni e dati a indirizzi di memoria può avvenire al

- **Compile time:** Se le locazioni di memoria sono note a priori, si può produrre del codice **assoluto**. Deve essere ricompilato ogni volta che si cambia locazione di esecuzione.
- **Load time:** La locazione di esecuzione non è nota a priori; il compilatore genera codice **rilocabile** la cui posizione in memoria viene decisa al momento del caricamento. Non può essere cambiata durante l'esecuzione.
- **Execution time:** L'associazione è fatta durante l'esecuzione. Il programma può essere spostato da una zona all'altra durante l'esecuzione. Necessita di un supporto hardware speciale per gestire questa rilocazione (es. registri **base** e **limite**).

Caricamento dinamico

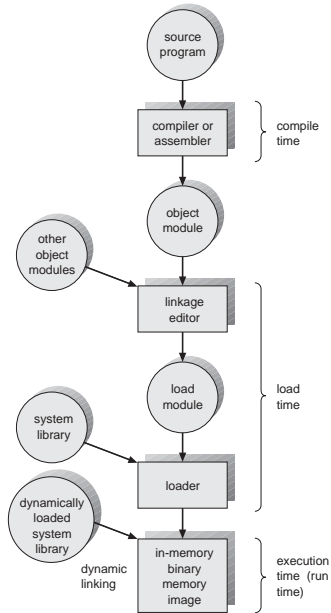

- Un segmento di codice (eg. routine) non viene caricato finché non serve (la routine viene chiamata).
- Migliore utilizzo della memoria: il codice mai usato non viene caricato.
- Vantaggioso quando grosse parti di codice servono per gestire casi infrequenti (es. errori).
- Non serve un supporto specifico dal sistema operativo: può essere realizzato completamente a livello di linguaggio o di programma.
- Il sistema operativo può tuttavia fornire delle librerie per facilitare il caricamento dinamico.

- **Linking dinamico:** le librerie vengono collegate all'esecuzione.
Esempi: le .so su Unix, le .DLL su Windows.
- Nell'eseguibile si inseriscono piccole porzioni di codice, dette **stub**, che servono per localizzare la routine.
- Alla prima esecuzione, si carica il segmento se non è presente in memoria, e lo stub viene rimpiazzato dall'indirizzo della routine e si salta alla routine stessa.
- Migliore sfruttamento della memoria: il segmento di una libreria può essere condiviso tra più processi.
- Utili negli aggiornamenti delle librerie (ma bisogna fare attenzione a tener traccia delle versioni!).
- Richiede un supporto da parte del sistema operativo per far condividere segmenti di codice tra più processi.

- Il concetto di **spazio indirizzi logico** che viene legato ad uno **spazio indirizzi fisico** diverso e separato è fondamentale nella gestione della memoria.
 - **Indirizzo logico**: generato dalla CPU. Detto anche **indirizzo virtuale**.
 - **Indirizzo fisico**: indirizzo visto dalla memoria.
- Indirizzi logici e fisici coincidono nel caso di binding al compile time o load time
- Possono essere differenti nel caso di binding al tempo di esecuzione. Necessita di un hardware di traduzione.

Memory-Management Unit (MMU)

- È un dispositivo hardware che associa al run time gli indirizzi logici a quelli fisici.
- Nel caso più semplice, il valore del registro di rilocazione viene sommato ad ogni indirizzo richiesto da un processo.
- Il programma utente vede solamente gli indirizzi logici; non vede **mai** gli indirizzi reali, fisici.

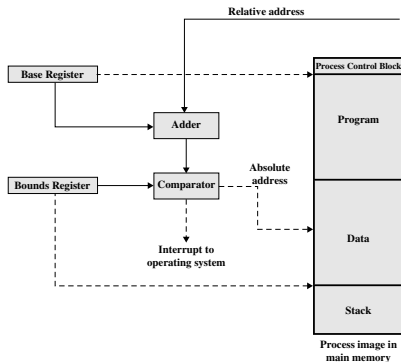

- La memoria è divisa in (almeno) due partizioni:
 - Sistema operativo residente, normalmente nella zona bassa degli indirizzi assieme al vettore delle interruzioni.
 - Spazio per i processi utente — tutta la memoria rimanente.
- Allocazione a partizione singola
 - Un processo è contenuto tutto in una sola partizione.
 - Schema di protezione con **registri di rilocazione e limite**, per proteggere i processi l'uno dall'altro e il kernel da tutti.
 - Il registro di rilocazione contiene il valore del primo indirizzo fisico del processo; il registro limite contiene il range degli indirizzi logici.
 - Questi registri sono contenuti nella MMU e vengono caricati dal kernel ad ogni context-switch.

Allocazione contigua: partizionamento statico

- La memoria disponibile è divisa in partizioni fisse (uguali o diverse).
- Il sistema operativo mantiene informazioni sulle partizioni allocate e quelle libere.
- Quando arriva un processo, viene scelta una partizione tra quelle libere e completamente allocatagli.
- Porta a **frammentazione interna**: la memoria allocata ad un processo è superiore a quella necessaria, e quindi parte non è usata.
- Oggi usato solo su hardware povero.

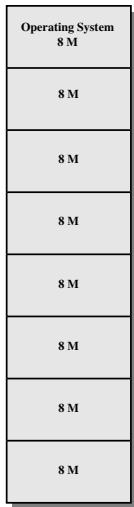

(a) Equal-size partitions

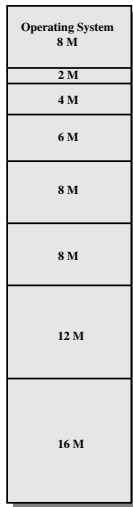

(b) Unequal-size partitions

Allocazione contigua: code di input

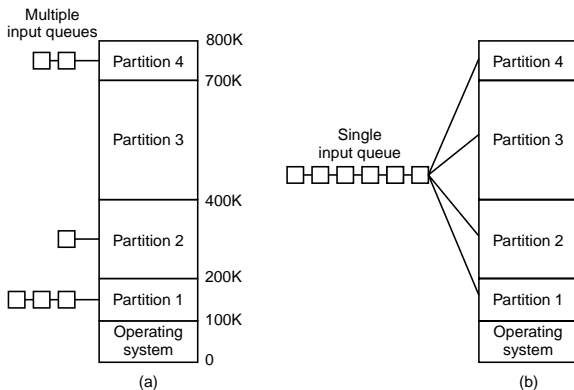

- Quando arriva un processo, viene scelta una partizione tra quelle libere e completamente allocatagli.
- Una coda per ogni partizione: possibilità di inutilizzo di memoria.
- Una coda per tutte le partizioni: come scegliere il job da allocare?
 - **first-fit**: per ogni buco, il primo che ci entra,
 - **best-fit**: il più grande che ci entra. Penalizza i job piccoli (che magari sono interattivi...).

Allocazione contigua: partizionamento dinamico

- Le partizioni vengono decise al runtime.
- **Hole**: blocco di memoria libera. Buchi di dimensione variabile sono sparpagliati lungo la memoria.
- Il sistema operativo mantiene informazioni sulle partizioni allocate e i buchi.
- Quando arriva un processo, gli viene allocato una partizione all'interno di un buco sufficientemente largo.

Allocazione contigua: partizionamento dinamico

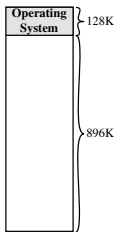

(a)

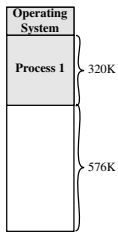

(b)

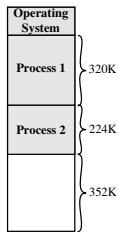

(c)

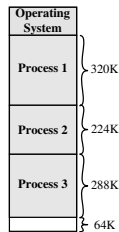

(d)

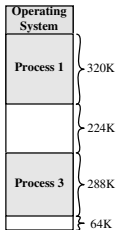

(e)

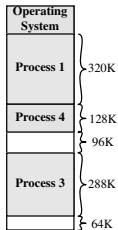

(f)

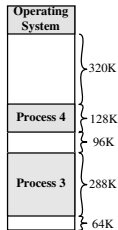

(g)

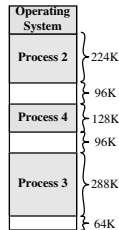

(h)

Allocazione contigua: partizionamento dinamico

- Hardware necessario: niente se la rilocalizzazione non è dinamica; base-register se la rilocalizzazione è dinamica.
- Non c'è frammentazione interna.
- Porta a **frammentazione esterna**: può darsi che ci sia memoria libera sufficiente per un processo, ma non è contigua.
- La frammentazione esterna si riduce con la **compattazione**:
 - riordinare la memoria per agglomerare tutti i buchi in un unico buco,
 - la compactazione è possibile solo se la rilocalizzazione è dinamica,
 - Problemi con I/O: non si possono spostare i buffer durante operazioni di DMA. Due possibilità:
 - Mantenere fissi i processi coinvolti in I/O.
 - Eseguire I/O solo in buffer del kernel (che non si sposta mai).

Overlay

- Mantenere in memoria solo le istruzioni e i dati che servono in un dato istante.
- Necessario quando un processo è più grande della memoria allocatagli.
- Gli overlay sono implementati dall'utente, senza supporto particolare dal sistema operativo.
- La programmazione di un programma a overlay è complessa.

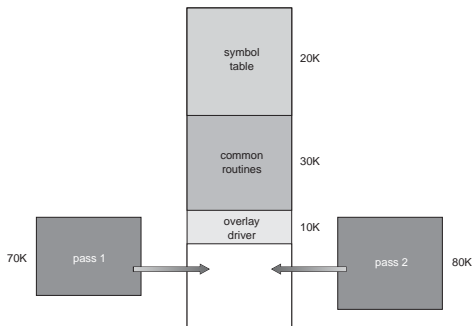

Allocazione contigua: partizionamento dinamico

Come soddisfare una richiesta di dimensione n ?

- **First-fit:** Alloca il **primo** buco sufficientemente grande.
- **Next-fit:** Alloca il **primo** buco sufficientemente grande a partire dall'ultimo usato.
- **Best-fit:** Alloca il **più piccolo** buco sufficientemente grande. Deve scandire l'intera lista (a meno che non sia ordinata). Produce il più piccolo buco di scarto.
- **Worst-fit:** Alloca il **più grande** buco sufficientemente grande. Deve scandire l'intera lista (a meno che non sia ordinata). Produce il più grande buco di scarto.

In generale, gli algoritmi migliori sono il first-fit e il next-fit. Best-fit tende a frammentare molto. Worst-fit è più lento.

Allocazione contigua: esempi di allocazione

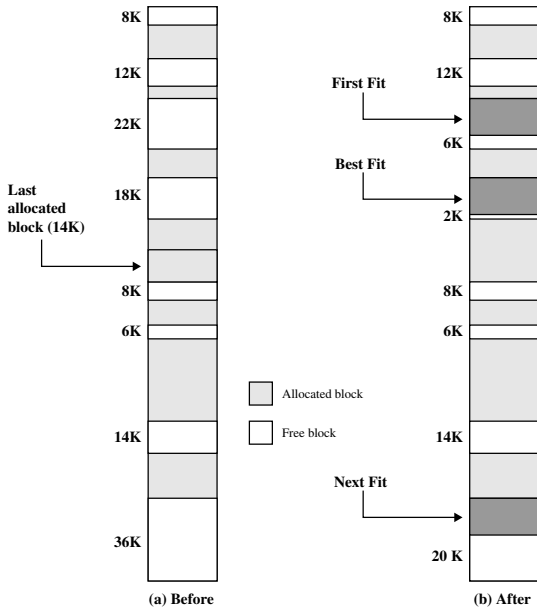

Swapping

- Un processo in esecuzione può essere temporaneamente rimosso dalla memoria e riversato (**swapped**) in una memoria secondaria (detta **backing store** o **swap area**); in seguito può essere riportato in memoria per continuare l'esecuzione.
- Lo spazio indirizzi di interi processi viene spostato.
- **Backing store**: dischi veloci e abbastanza larghi da tenere copia delle immagini delle memorie dei processi che si intende swappare.

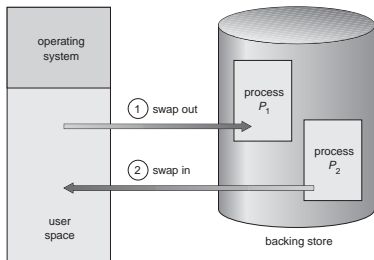

Swapping

- È gestito dallo scheduler di medio termine.
- Allo swap-in, il processo deve essere ricaricato esattamente nelle stesse regioni di memoria, a meno che non ci sia un binding dinamico.
- **Roll out, roll in:** variante dello swapping usata per algoritmi di scheduling (a medio termine) a priorità: processi a bassa priorità vengono riversati per permettere il ripristino dei processi a priorità maggiore.
- La maggior parte del tempo di swap è nel trasferimento da/per il disco, che è proporzionale alla dimensione della memoria swappata.
- Per essere swappabile, un processo deve essere “inattivo”: buffer di I/O asincrono devono rimanere in memoria, strutture in kernel devono essere rilasciate ecc.
- Attualmente, lo swapping standard non viene impiegato—troppo costoso.
- Versioni modificate di swapping erano implementate in molti sistemi, es. primi Unix, Windows 3.x.

Allocazione non contigua: Paginazione

- Lo spazio logico di un processo può essere allocato in modo non contiguo: ad un processo viene allocata memoria fisica dovunque essa si trovi.
- Si divide la memoria fisica in **frame**, blocchi di dimensione fissa (una potenza di 2, tra 512 e 8192 byte).
- Si divide la memoria logica in **pagine**, della stessa dimensione.
- Il sistema operativo tiene traccia dei frame liberi.
- Per eseguire un programma di n pagine, servono n frame liberi in cui caricare il programma.
- Si imposta una **page table** per tradurre indirizzi logici in indirizzi fisici.
- Non esiste frammentazione esterna.
- Ridotta frammentazione interna.

Esempio di paginazione

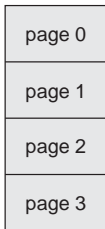

logical
memory

0	1
1	4
2	3
3	7

page table

frame
number

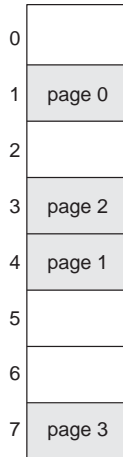

physical
memory

Schema di traduzione degli indirizzi

L'indirizzo generato dalla CPU viene diviso in

- **Numero di pagina p :** usato come indice in una **page table** che contiene il numero del frame contenente la pagina p .
- **Offset di pagina d :** combinato con il numero di frame fornisce l'indirizzo fisico da inviare alla memoria.

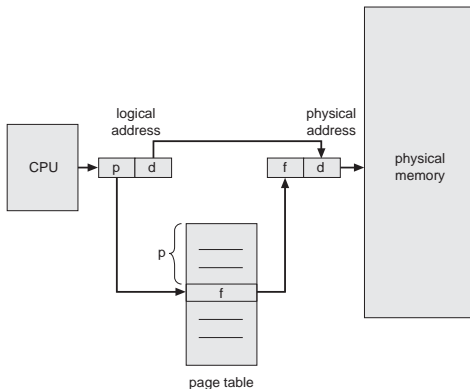

La paginazione permette la condivisione del codice

- Una sola copia di codice read-only può essere condivisa tra più processi. Il codice deve essere **rientrante** (separare codice eseguibile da record di attivazione). Es.: editor, shell, compilatori, . . .
- Il codice condiviso appare nelle stesse locazioni logiche per tutti i processi che vi accedono.
- Ogni processo mantiene una copia separata dei propri dati.

Paginazione: condivisione

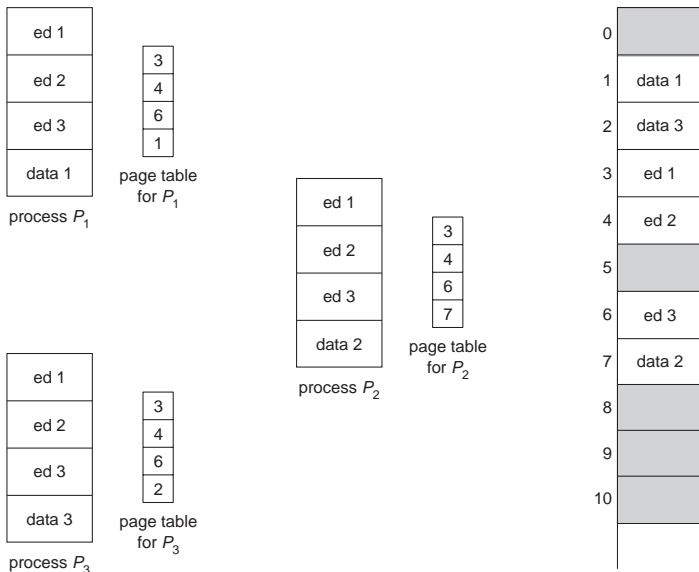

- La protezione della memoria è implementata associando bit di protezione ad ogni frame.
- **Valid** bit collegato ad ogni entry nella page table
 - “valid” = indica che la pagina associata è nello spazio logico del processo, e quindi è legale accedervi
 - “invalid” = indica che la pagina non è nello spazio logico del processo \Rightarrow violazione di indirizzi (Segment violation)

Allocazione non contigua: Segmentazione

- È uno schema di MM che supporta la visione **utente** della memoria
- Un programma è una collezione di segmenti. Un segmento è una unità logica di memoria; ad esempio: programma principale, procedure, funzioni, variabili locali, variabili globali stack, tabella dei simboli memoria condivisa, ...

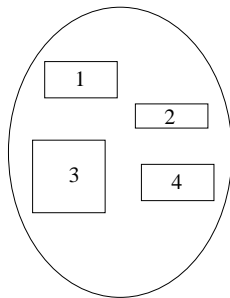

user space

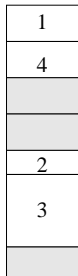

physical memory

Architettura della Segmentazione

- L'indirizzo logico consiste in un coppia
 <segment-number, offset>.
- La **segment table** mappa gli indirizzi bidimensionali dell'utente negli indirizzi fisici unidimensionali. Ogni entry ha
 - **base**: indirizzo fisico di inizio del segmento
 - **limit**: lunghezza del segmento
- **Segment-table base register (STBR)** punta all'inizio della tabella dei segmenti.
- **Segment-table length register (STLR)** indica il numero di segmenti usati dal programma
 segment number s è legale se $s < \text{STLR}$.

Hardware per la segmentazione

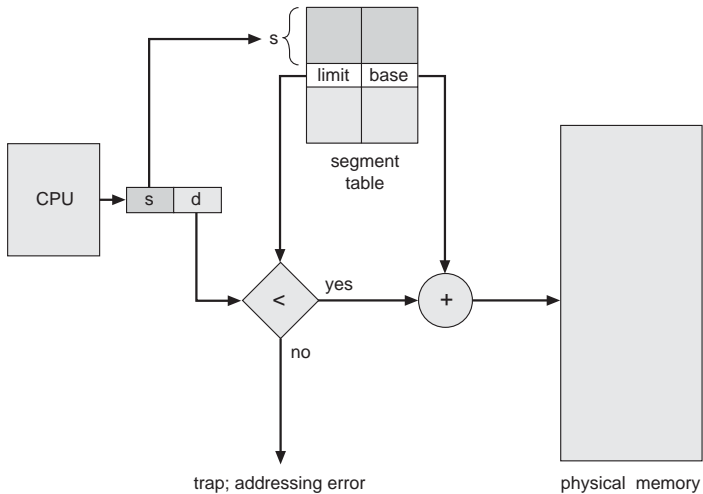

- **Rilocazione**
 - dinamica, attraverso tabella dei segmenti
- **Condivisione**
 - interi segmenti possono essere condivisi
- **Allocazione**
 - gli stessi algoritmi dell'allocazione contigua
 - frammentazione esterna; non c'è frammentazione interna
- **Protezione**: ad ogni entry nella segment table si associa
 - bit di validità: 0 \Rightarrow segmento illegale
 - privilegi di read/write/execute
- **I segmenti possono cambiare di lunghezza durante l'esecuzione** (es. lo stack): problema di allocazione dinamica di memoria.

Architettura della Segmentazione

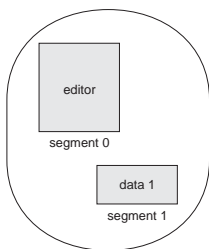

logical memory
process P_1

	limit	base
0	25286	43062
1	4425	68348

segment table
process P_1

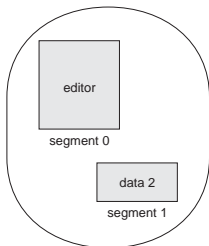

logical memory
process P_2

	limit	base
0	25286	43062
1	8850	90003

segment table
process P_2

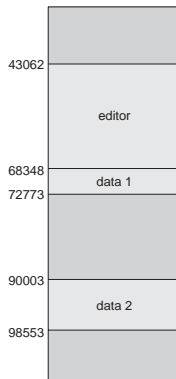

physical memory

Implementazione della Page Table

- Idealmente, la page table dovrebbe stare in registri veloci della MMU.
 - Costoso al context switch (carico/ricarico di tutta la tabella)
 - Improponibile se il numero delle pagine è elevato. Es: indirizzi virtuali a 32 bit, pagine di 4K: ci sono $2^{20} > 10^6$ entry. A 16 bit l'una (max RAM = 256M) \Rightarrow 2M in registri.
- La page table viene tenuta in memoria principale
 - **Page-table base register (PTBR)** punta all'inizio della page table
 - **Page-table length register (PTLR)** indica il numero di entry della page table

Paginazione con page table in memoria

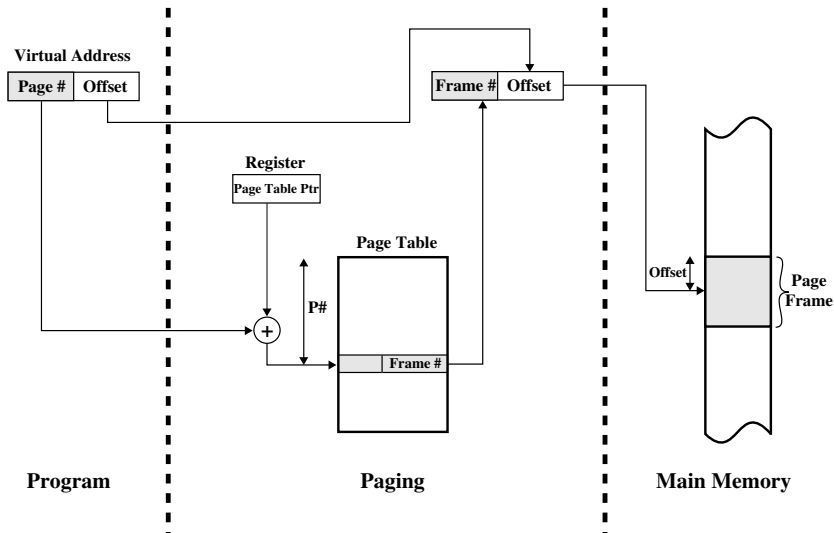

Paginazione con page table in memoria

- Rimane comunque un grande consumo di memoria (1 page table per ogni processo). Nell'es. di prima: 100 processi \Rightarrow 200M in page tables (su 256MB RAM complessivi).
- Ogni accesso a dati/istruzioni richiede 2 accessi alla memoria: uno per la page table e uno per i dati/istruzioni \Rightarrow degrado del 100%.
- Il doppio accesso alla memoria si riduce con una cache dedicata per le entry delle page tables: **registri associativi** detti anche **translation look-aside buffer (TLB)**.

Registri Associativi (TLB)

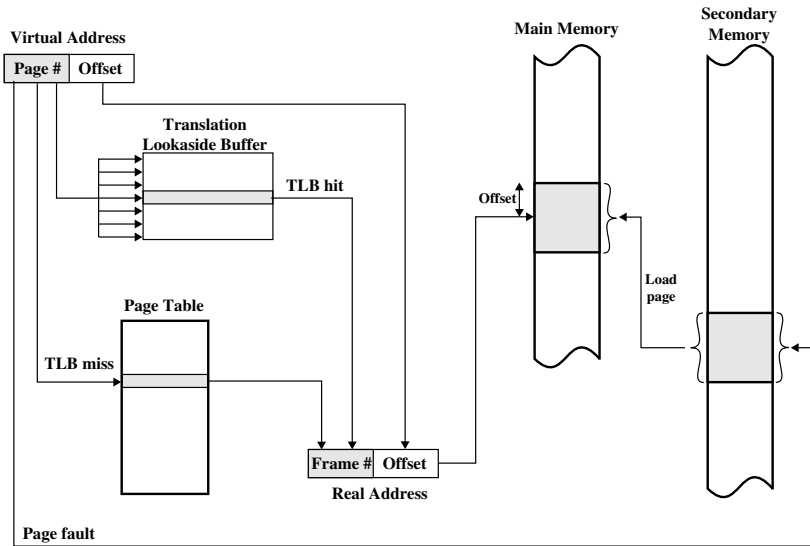

- Il virtual page number A' viene confrontato con tutte le entry **contemporaneamente**.
- Se A' è nel TLB (TLB hit), si usa il frame # nel TLB.
- Altrimenti, la MMU esegue un normale lookup nelle page table in memoria, e sostituisce una entry della TLB con quella appena trovata.
- Il S.O. viene informato solo nel caso di un page fault.

I TLB miss vengono gestiti direttamente dal S.O.

- nel caso di una TLB miss, la MMU manda un interrupt al processore (TLB fault)
- si attiva una apposita routine del S.O., che gestisce le page table e la TLB esplicitamente

Abbastanza efficiente con TLB suff. grandi (≥ 64 entries)
MMU estremamente semplice \Rightarrow lascia spazio sul chip per ulteriori cache.

Molto usato (SPARC, MIPS, Alpha, PowerPC, HP-PA, Itanium...)

Tempo effettivo di accesso con TLB

- ϵ = tempo del lookup associativo
- t = tempo della memoria
- α = **Hit ratio**: percentuale dei page # reperiti nel TLB (dipende dalla grandezza del TLB, dalla natura del programma. . .)

$$EAT = (t + \epsilon)\alpha + (2t + \epsilon)(1 - \alpha) = (2 - \alpha)t + \epsilon$$

- In virtù del **principio di località**, l'hit ratio è solitamente alto
- Con $t = 50ns$, $\epsilon = 1ns$, $\alpha = 0.98$ si ha $EAT/t = 1.04$

Paginazione a più livelli

Per ridurre l'occupazione della page table, si pagina la page table stessa.
Solo le pagine effettivamente usate sono allocate in memoria RAM.

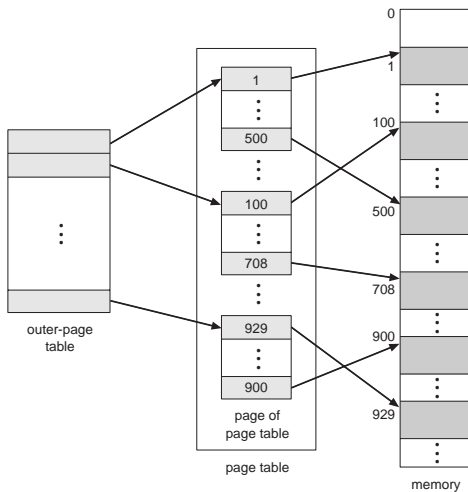

Esempio di paginazione a due livelli

- Un indirizzo logico (a 32 bit con pagine da 4K) è diviso in
 - un numero di pagina consistente in 20 bit
 - un offset di 12 bit
- La page table è paginata, quindi il numero di pagina è diviso in
 - un **directory number** di 10 bit
 - un **page offset** di 10 bit.

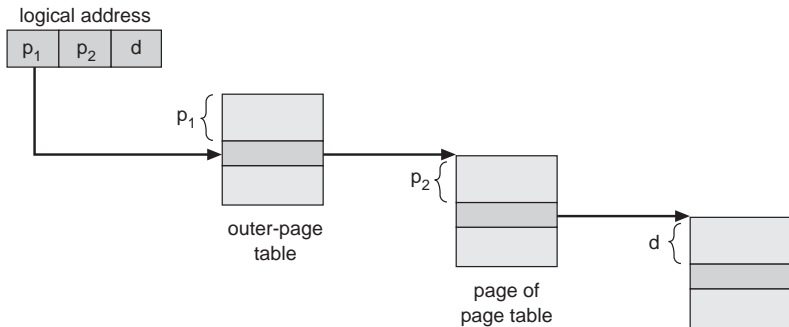

Performance della paginazione a più livelli

- Dato che ogni livello è memorizzato in RAM, la conversione dell'indirizzo logico in indirizzo fisico può necessitare di diversi accessi alla memoria.
- Il caching degli indirizzi di pagina permette di ridurre drasticamente l'impatto degli accessi multipli; p.e., con paginazione a 4 livelli:

$$EAT = \alpha(t + \epsilon) + (1 - \alpha)(5t + \epsilon) = \epsilon + (5 - 4\alpha)t$$

- Nell'esempio di prima, con un hit rate del 98%:
 $EAT/t = 1.1$: 10% di degrado
- Schema molto adottato da CPU a 32 bit (IA32 (Pentium), 68000, SPARC a 32 bit, ...)

Tabella delle pagine invertita

- Una tabella con una entry per ogni **frame**, non per ogni page.
- Ogni entry consiste nel numero della pagina (virtuale) memorizzata in quel frame, con informazioni riguardo il processo che possiede la pagina.
- Diminuisce la memoria necessaria per memorizzare le page table, ma aumenta il tempo di accesso alla tabella.
- Questo schema è usato su diversi RISC a 32 bit (PowerPC), e tutti quelli a 64 bit (UltraSPARC, Alpha, HPPA, ...), ove una page table occuperebbe petabytes (es: a pagine da 4k: $8 \times 2^{52} = 32\text{PB}$ per ogni page table)

Tabella delle pagine invertita con hashing

Per ridurre i tempi di ricerca nella tabella invertita, si usa una funzione di hash (hash table) per limitare l'accesso a poche entry (1 o 2, solitamente).

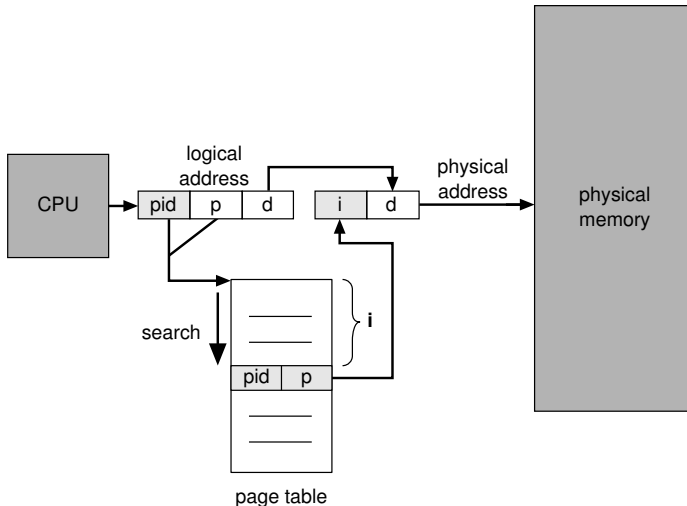

Segmentazione con paginazione: MULTICS

- Il MULTICS ha risolto il problema della frammentazione esterna paginando i segmenti.
- Permette di combinare i vantaggi di entrambi gli approcci.
- A differenza della pura segmentazione, nella segment table ci sono gli indirizzi base delle page table dei segmenti.

Segmentazione con paginazione: MULTICS

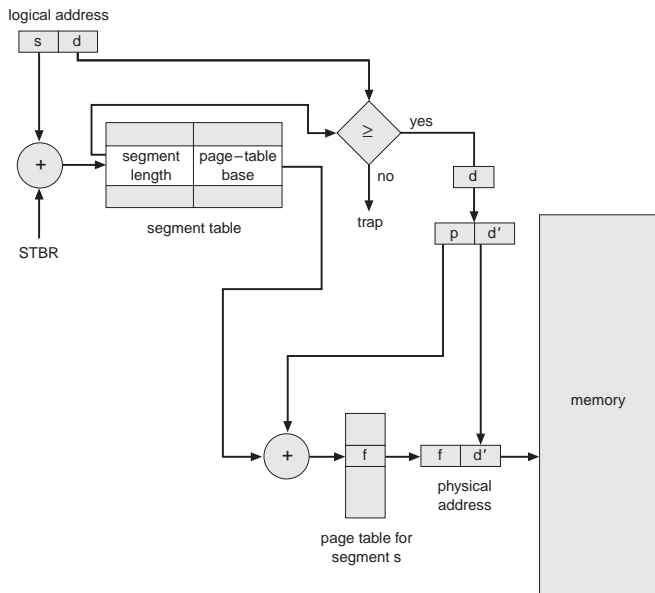

Segmentazione con paginazione a 2 livelli: la IA32

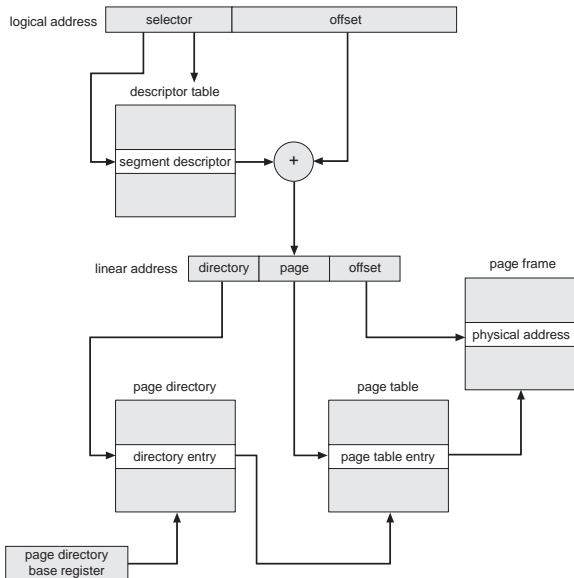

Sommario sulle strategie della Gestione della Memoria

- **Supporto Hardware:** da registri per base-limite a tabelle di mappatura per segmentazione e paginazione.
- **Performance:** maggiore compessità del sistema, maggiore tempo di traduzione. Un TLB può ridurre sensibilmente l'overhead.
- **Frammentazione:** la multiprogrammazione aumenta l'efficienza temporale. Massimizzare il num. di processi in memoria richiede ridurre spreco di memoria non allocabile. Due tipi di frammentazione.
- **Rilocazione:** la compattazione è impossibile con binding statico/al load time; serve la rilocazione dinamica.

Sommario sulle strategie della Gestione della Memoria

- **Swapping**: applicabile a qualsiasi algoritmo. Legato alla politica di scheduling a medio termine della CPU.
- **Condivisione**: permette di ridurre lo spreco di memoria e quindi aumentare la multiprogrammazione. Generalmente, richiede paginazione e/o segmentazione. Altamente efficiente, ma complesso da gestire (dipendenze sulle versioni).
- **Protezione**: modalità di accesso associate a singole sezioni dello spazio del processo, in caso di segmentazione/paginazione. Permette la condivisione e l'identificazione di errori di programmazione.